

# La Pergola

A lames orientables

Habitat

# La Pergola

Les lames  
p. 7

Le design  
p. 6

Le concept  
p. 4-5

Les plus  
p. 9

L'éclairage  
p. 8

## Une réponse nouvelle et performante dans le domaine de la pergola aluminium

Toujours à l'écoute de l'évolution du marché, Installux Aluminium innove en étant le premier gammiste à proposer une pergola aluminium.

La pergola Luciole® à lames orientables, s'adapte à tous les styles architecturaux.

Son expertise, fruit de 50 ans d'expérience, permet à Installux Aluminium d'apporter une réponse nouvelle et performante dans le domaine de la protection solaire. Avec ce nouveau produit, bénéficiez de tout notre savoir-faire : logistique, aide à la conception, aide à la vente, outillage, etc.

## Vous choisirez la pergola Luciole® à lames orientables d'Installux Aluminium pour :

- sa simplicité de mise en œuvre et de pose ;
- son adaptabilité à tous les types d'architectures ;
- sa grande diversité de finitions pour des chantiers personnalisés ;
- sa complémentarité avec notre offre de vérandas.

## Le concept

La gamme de profils et d'accessoires Installux destinée à la fabrication des pergolas est issue d'une optimisation parfaite du concept, privilégiant la simplification de la fabrication et de la pose.

La structure tubulaire est réalisée avec une poutre porteuse tubulaire assurant une très grande rigidité, par assemblage et clipage de profils aluminium laqués, assemblés en coupes d'onglet par des équerres à visser.

Les lames orientables sont tubulaires pour une bonne rigidité, disponibles en plusieurs longueurs, elles assureront l'étanchéité de la toiture de par leur forme spécifique et leur joint de finition.

Les profils de crémaillère et support de lames sont pré-perçés pour faciliter l'assemblage et la pose.

L'intégration des descentes d'eau dans les poteaux assure une esthétique parfaite.

Le concept permet la réalisation de pergolas sur la base de un ou plusieurs modules.

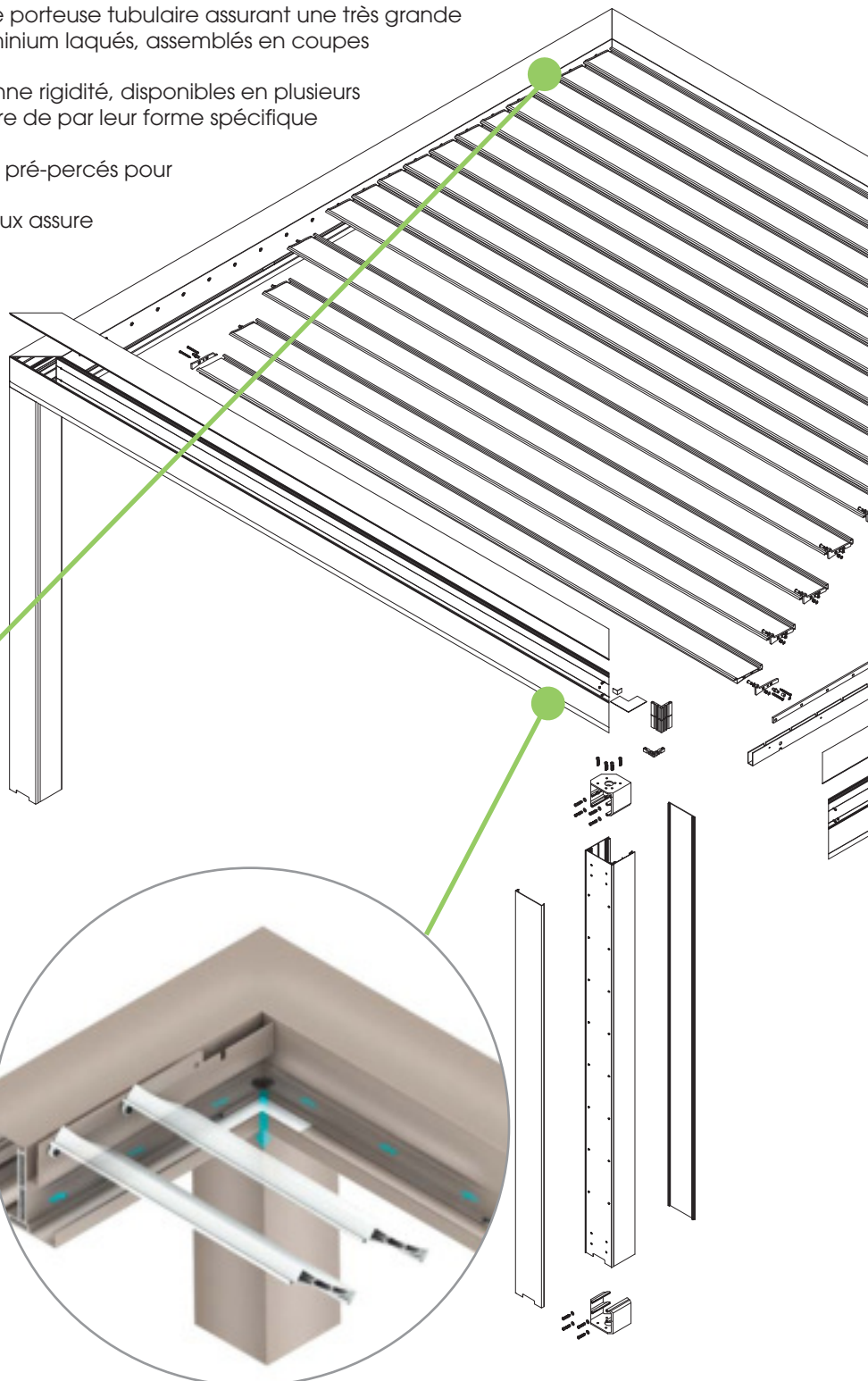

### Accroche des lames

Les lames tubulaires en aluminium se fixeront simplement dans les profils pré-perçés, grâce à des embouts de finitions en aluminium laqués. Les pièces de rotation sont en POM et en polymère auto lubrifiant, assurant silence de fonctionnement et longévité.

### Evacuation de l'eau

Le système d'évacuation de l'eau de la pergola Luciole® est totalement intégré et invisible. Un éclissage dans la gouttière permet une bonne étanchéité.

# Pergola à lames orientables

## Deux modules

Afin de couvrir de grandes terrasses le concept de pergola Luciole® se décline en deux modules avec une poutre centrale capable de reprendre de forte charge.

Dans un souci d'optimisation un seul moteur et nécessaire pour une configuration deux modules.

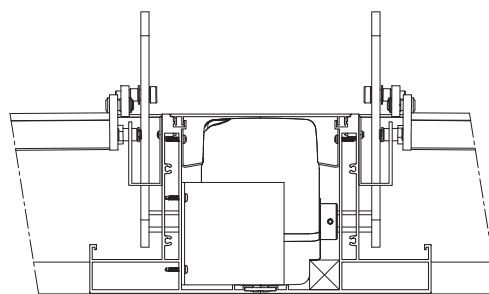
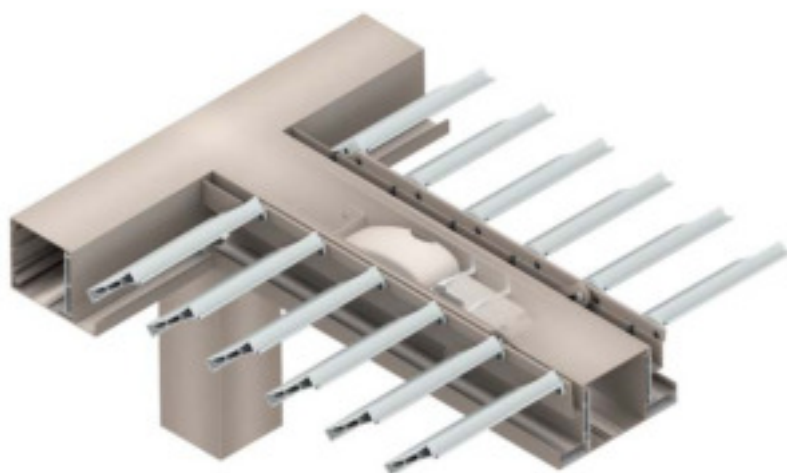
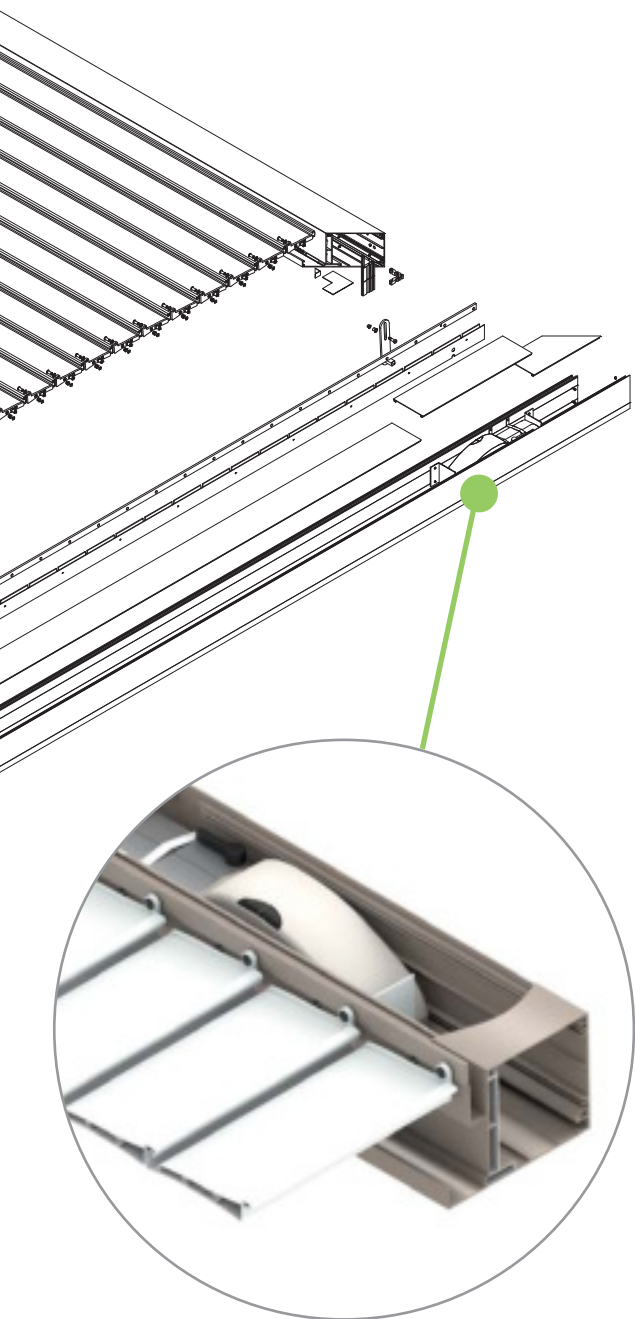

Coupe horizontale sans poteau central

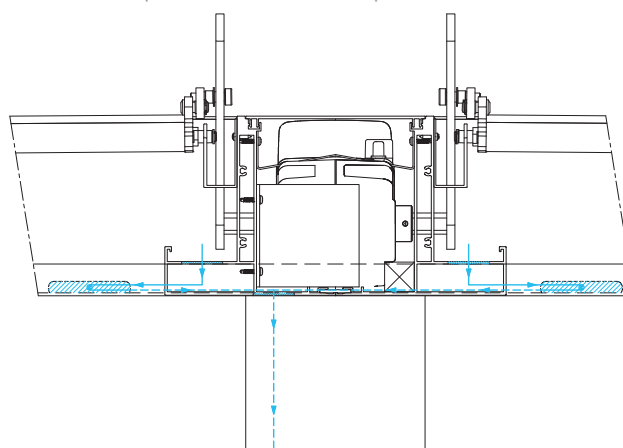

Coupe horizontale avec poteau central

## Motorisation intégrée

La pergola Luciole® dispose d'un moteur totalement intégré à la structure, fiable et robuste quelles que soient les dimensions de la pergola. Il est, de plus, parfaitement silencieux.

## Le design

La pergola Luciole® offre la possibilité d'avoir deux styles visuels différents :

Les poteaux affleurants donnent un look rigoureux à la pergola adapté aux architectures contemporaines et un visuel très épuré pour une parfaite continuité des lignes.

Les poteaux en retrait donnent un look plus classique à la pergola. Elle s'intègre ainsi à une architecture plus traditionnelle. L'assemblage des angles à coupes d'onglets, parfaitement ajusté et sans fixation apparente, assure une finition propre et soignée.

### — Poteaux décalés —

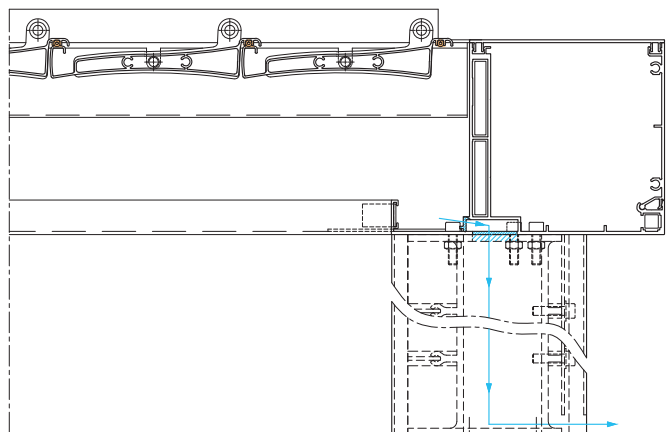

Coupe horizontale poteaux décalés

### — Poteaux affleurants —

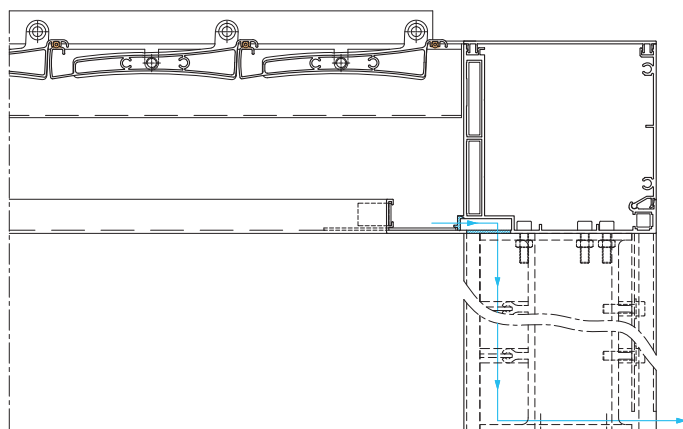

Coupe horizontale poteaux affleurants

# Pergola à lames orientables

## Les lames

La pergola Luciole® est équipée de lames tubulaires de 170 mm, parfaitement rigides.

En position fermée, une parfaite étanchéité est assurée par un joint EPDM. De plus elles intègrent dans leur forme un récupérateur d'eau permettant d'être au sec même après une averse (cf. essais au CSTB).

Enfin, leurs différentes positions offrent une parfaite protection solaire tout en créant une ventilation naturelle.

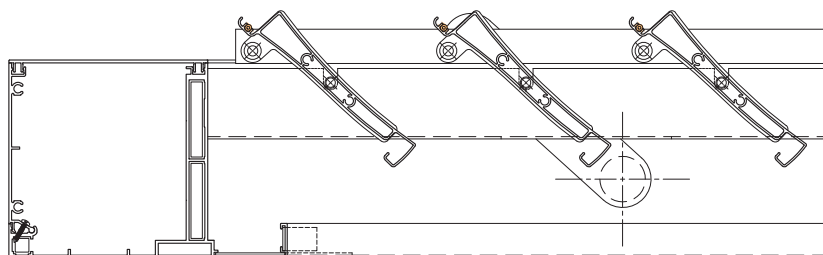

Coupe horizontale

## Plus Utilisation

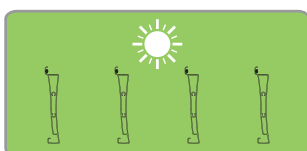

**Ouverture totale**  
pour profiter de l'ensoleillement.



**Position fermée,**  
pour une ombre totale et/  
ou une protection contre la pluie.

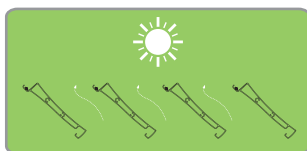

**Protection solaire**  
et ventilation naturelle.

## Préconisations

Lames parallèles à la façade pour une terrasse orientée SUD, SUD-EST, SUD-OUEST

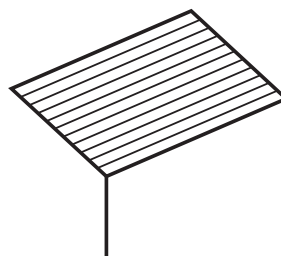

Lames perpendiculaires à la façade pour une terrasse orientée EST, OUEST, NORD-EST, NORD-OUEST

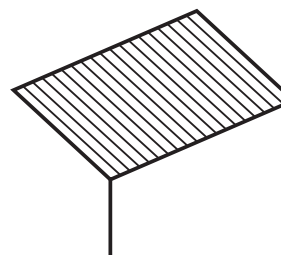

## L'éclairage

Un luminaire LED spécifiquement étudié pour la pergola Luciole® est proposé. Son design est contemporain, parfaitement intégré à la structure de la pergola. Il offre une zone d'éclairage homogène et sans ombre portée, sur 2 ou 4 côtés, et indépendamment de la position des lames.

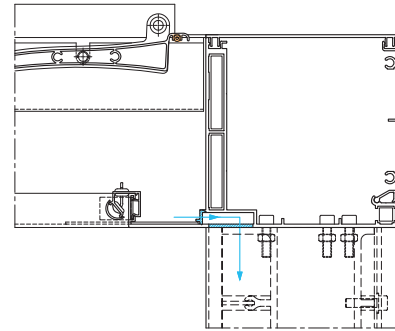

Coupe horizontale poteaux alignés + luminaire

### Plus Utilisation

Une même télécommande permet d'actionner les lames et l'éclairage, pour une utilisation simplifiée.

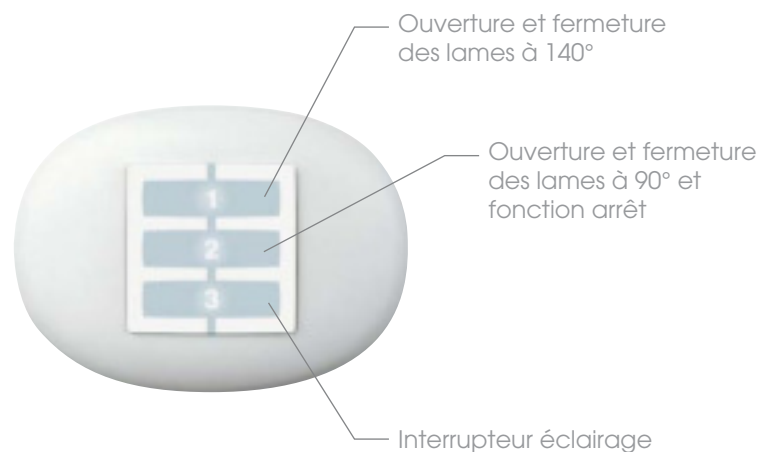



## La fabrication et la pose

### Plus Fabrication

#### Structure

- Profil poutre pré-drainé.

#### Lames

- Profils pré-usinés pour une mise en place parfaite des lames.

### Plus Pose

#### Structure

- Produit facile à assembler grâce à des pièces de liaison.
- Ajustement parfait des coupes d'onglet grâce à une équerre de fixation.
- Fixation au sol par platine invisible.

#### Moteur

- Pas de fin de course à régler.

#### Eclairage

- Raccordement simplifié à l'aide d'un système de capotage permettant un passage sécurisé des fils.
- Fixation rapide et fiable grâce à un profil clipé sur la structure.

## Pergola 1 module

Pergola avec lames parallèles à la façade

Hauteur maxi = 3 mètres

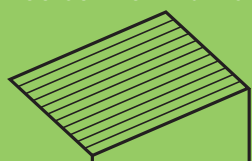

Largeur	Avancée
Maxi = 4000 mm	Maxi = 5910 mm

Pergola avec lames perpendiculaires à la façade

Hauteur maxi = 3 mètres

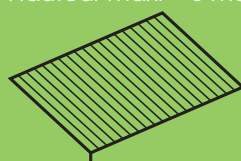

Largeur	Avancée
Maxi = 5910 mm	Maxi = 4000 mm

## Pergola 2 modules

Pergola avec lames parallèles à la façade sans poteau intermédiaire

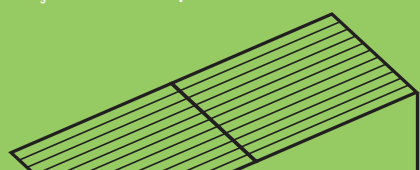

Largeur	Avancée
Maxi = 6000 mm	Maxi = 3840 mm

Pergola avec lames parallèles à la façade avec poteau intermédiaire

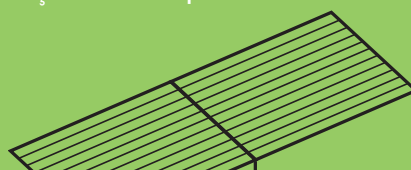

Largeur	Avancée
Maxi = 7500 mm	Maxi = 5560 mm

# Installux Aluminium

Concepteur de systèmes aluminium depuis 1963

## A l'écoute des tendances

En créant des gammes toujours plus abouties et cohérentes, nous avons l'ambition de répondre aux attentes des professionnels et de leurs clients. Anticipant l'exigence des normes actuelles, nous avons été l'un des premiers acteurs de la filière à intégrer la notion d'efficacité énergétique dans toutes nos gammes, tout en travaillant la complémentarité de nos produits et leur design.

## Au service des professionnels de l'habitat et du bâtiment

Indépendant français, avec plus de 1500 clients professionnels du second œuvre -métalliers, miroitiers, menuisiers et façadiers-, nous avons bâti notre réputation sur la qualité de notre service et de notre écoute technique.

Nous travaillons en étroite collaboration avec eux pour concevoir les produits les plus adaptés à leurs pratiques et aux évolutions des marchés de l'habitat comme du bâtiment. Nos systèmes sont pensés en cohérence pour faciliter et valoriser leur travail et pour garantir à l'utilisateur final style et confort de vie.

## A chaque besoin sa solution

Notre mission est simple : être toujours en mesure de répondre aux contraintes, aux envies et aux idées de nos clients et des clients finaux.

Parce que chaque chantier est unique, nous avons conçu nos produits pour qu'ils s'ajustent à toutes les configurations : habitat individuel ou collectif, neuf ou rénovation, projets architecturaux, etc. Chaque projet peut ainsi être envisagé, avec la même garantie de performance et d'esthétique.

Couleurs, accessoires, finitions, teintes, formes, ... Nous vous offrons le meilleur de l'aluminium, vos projets n'ont plus qu'une seule limite : votre imagination.

## Notre expertise

Notre maîtrise de l'aluminium s'appuie sur des processus qualité rigoureux. Ainsi, toutes nos données et informations techniques font l'objet de tests certifiés, par nos équipes et par des bureaux indépendants. Chaque année, nous procédons à de nombreux tests, pour garantir et certifier la qualité de nos produits. Conformément aux critères et aux exigences Qualicoat et Qualimarine, le laquage de nos profilés vous garantit une qualité et une tenue des couleurs optimales.

## L'innovation, au centre de nos ambitions

Pour rester précurseurs sur notre cœur de métier, nous avons toujours placé l'innovation au centre de notre démarche d'entreprise.

Les équipes de notre bureau d'études intégré et de notre centre d'essais travaillent au quotidien à faire progresser nos produits, en terme de performance énergétique, de design, de fabrication et de pose. Ce savoir-faire a permis de collaborer à des projets remarquables, exigeant de concilier performance et esthétique.

Cette expertise, nous la partageons et la construisons avec nos clients. Nous les associons régulièrement à nos commissions techniques pour conforter la pertinence de nos choix.

Depuis toujours, nous privilégions en tant que fournisseurs des TPE et PME innovantes et régionales ; des entreprises dynamiques et ouvertes à l'innovation, avec qui nous pouvons développer les produits et les technologies de demain.

## Les autres gammes Installux Habitat



INSTALLUX SA : Chemin du Bois-Rond - 69720 ST-BONNET-DE-MURE (Lyon-FRANCE)

Tél. : +33 (0)4 72 48 31 31 - Fax : +33 (0)4 72 48 31 47 - Site internet : [www.installux-aluminium.com](http://www.installux-aluminium.com) - E-mail : [installux@installux.fr](mailto:installux@installux.fr)  
Export Department: Phone: +33 472 48 31 31 - Fax: +33 472 48 94 26